

3.

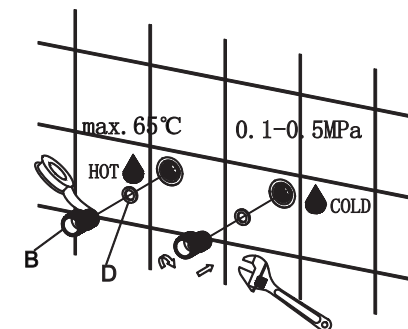

4.

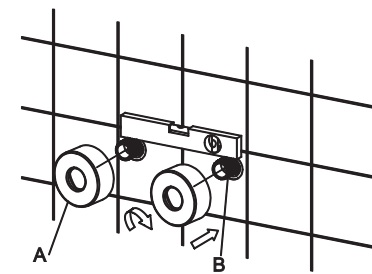

BERLIN-131931, 131936, 131941, 131946, 131951
Miješalica za kadu
Bath mixer
Mešalna armatura za kad
Kombinovana slavina za kadu

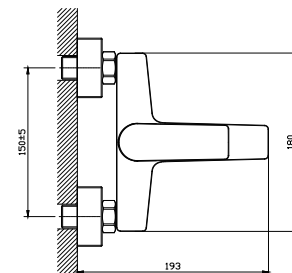
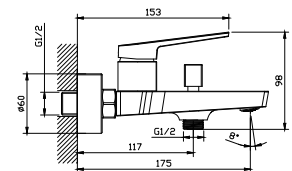

HR OPIS PROIZVODA

- Barve: krom/crna/gunmetal, brushed gold, brushed copper
- Jednostavna instalacija s dva otvora
- Metalna ručica
- Wanhai štedni keramički uložak, 30 mm
- Visoki sjaj/mat crni dugotrajni premaz/PVD završna obrada
- Easy Clean Neoperl perlator protiv kamenca, s tehnologijom za uštedu vode koristi manje količine vode uz savršen protok
- Maksimalni protok (pri 3 bara): Izljev za kadu 24 L/min, tuš 15 L/min
- Brzi sustav instalacije

EN PRODUCT DESCRIPTION

- Colors: chrome/black/gunmetal, brushed gold, brushed copper
- Simple 2-hole installation
- Metal handle
- Wanhai low-wear 30 mm ceramic cartridge
- High glossy/Matte black long life coating/PVD finish
- Easy Clean anti-lime Neoperl aerator with Water Saving technology uses smaller amounts of water and perfect flow
- Maximum flow rate (at 3 bar): bathtub spout 24 L/min, shower 15 L/min
- Quick installation system

SI OPIS IZDELKA

- Barve: krom/crna/gunmetal, brushed gold, brushed copper
- Enostavna namestitvev z dvema odprtinama
- Kovinski ročaj
- Wanhai keramični vložek, 30 mm
- Visokosijajni/Mat črno dolgotrajno premazovanje/PVD končna obdelava
- Easy Clean Neoperl aerator proti vodnemu kamnu, s tehnologijo varčevanja z vodo, uporablja manjše količine vode in zagotavlja popoln pretok
- Največji pretok (pri 3 bar): izljev za kad 24 L/min, prha 15 L/min
- Hitri sistem namestitve

RS OPIS PROIZVODA

- Boje: hrom/crna/gunmetal, brushed gold, brushed copper
- Jednostavna instalacija s dve rupe
- Metalna ručka
- Wanhai keramički uložak od 30 mm
- Visoko sjajna/Mat crna dugotrajna prevlaka/PVD završna obrada
- Easy Clean Neoperl aerator protiv kamenca sa tehnologijom uštede vode koja koristi manje količine vode i pruža savršen protok
- Maksimalna stopa protoka (pri 3 bara): Izljev za kadu 24 L/min, tuš 15 L/min
- Sistem za brzu instalaciju

BERLIN-131930, 131935, 131940, 131945, 131950
Miješalica za tuš
Shower mixer
Mešalna armatura za tuš
Kombinovana slavina za tuš

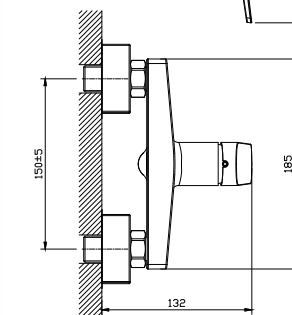
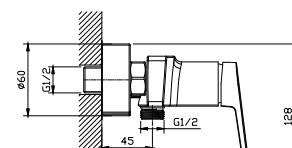

HR OPIS PROIZVODA

- Barve: krom/crna/gunmetal, brushed gold, brushed copper
- Enostavna namestitvev z dvema odprtinama
- Kovinski ročaj
- Wanhai keramični vložek, 30 mm
- Visokosijajni/Mat črno dolgotrajno premazovanje/PVD končna obdelava
- Največji pretok (pri 3 bar): 15 L/min
- Hitri sistem namestitve

EN PRODUCT DESCRIPTION

- Colors: chrome/black/gunmetal, brushed gold, brushed copper
- Simple 2-hole installation
- Metal handle
- Wanhai low-wear 30 mm ceramic cartridge
- High glossy/Matte black long life coating/PVD finish
- Maximum flow rate (at 3 bar): 15 L/Min.
- Quick installation system

SI OPIS IZDELKA

- Barve: krom/crna/gunmetal, brushed gold, brushed copper
- Enostavna namestitvev z dvema odprtinama
- Kovinski ročaj
- Wanhai keramični vložek, 30 mm
- Visokosijajni/Mat črno dolgotrajno premazovanje/PVD končna obdelava
- Največji pretok (pri 3 bar): 15 L/min
- Hitri sistem namestitve

RS OPIS PROIZVODA

- Boje: hrom/crna/gunmetal, brushed gold, brushed copper
- Jednostavna instalacija s dve rupe
- Metalna ručka
- Wanhai keramički uložak od 30 mm
- Visoko sjajna/Mat crna dugotrajna prevlaka/PVD završna obrada
- Maksimalna stopa protoka (pri 3 bara): 15 L/min
- Sistem za brzu instalaciju

HR Preporuke za održavanje miješalica:

Da biste što duže uživali u funkcionalnosti i estetici Schmidler slavina, pročitajte smjernice za njihovo održavanje. Upoznajte se s uputama jer oštećenja na površini slavine ili materijalu nastala nepravilnom uporabom nisu obuhvaćena jamstvom. Nakon instalacije slavine, prije puštanja vode, preporučuje se uklanjanje perlatora i ispiranje cijevi kako bi se uklonile sve nečistoće koje mogu oštetiti keramičke brtve. Preporučuje se korištenje kutnih ventila s filtrom i mrežica za zidne slavine radi dodatne zaštite.

- Ne koristite sredstva za čišćenje koja sadrže kiseline
- Ne koristite sredstva na bazi klora.
- Za čišćenje slavina koristite samo meku krpicu. Ne smiju se koristiti spužvice za ribanje s metalnim nitima, abrazivne spužve ili krpice od sintetičkih vlakana, jer mogu trajno oštetiti površinu slavine.
- Preporuča se redovito čišćenje perlatora. Perlator može skupljati nečistoće iz vode koje mogu promijeniti mlaz. Ako je potrebno, perlator možete očistiti tako da ga odvijete u smjeru suprotnom od kazaljke na satu, uklonite gumenu brtvu te očistite unutarnji filter vodom. Ponovno postavite perlator na slavinu paziteći da brtva sjedne na odgovarajuće mjesto.

EN Recommendations for Faucet Maintenance:

To ensure the long-lasting functionality and aesthetics of Schmidler faucets, please read the maintenance guidelines. Familiarize yourself with the instructions, as damages to the faucet surface or material caused by improper use are not covered by the warranty. After installing the faucet, it is recommended to remove the aerator and flush the pipes before turning on the water to remove any debris that could damage the ceramic seals. It is advisable to use angle valves with filters and mesh for wall-mounted faucets for additional protection.

- Do not use cleaning agents that contain acids.
- Do not use chlorine-based agents.
- Use only a soft cloth to clean the faucets. Do not use scrubbing sponges with metal threads, abrasive sponges, or synthetic fiber cloths, as they can permanently damage the faucet surface.
- Regular cleaning of the aerator is recommended. The aerator can collect debris from the water that may alter the water flow. If necessary, you can clean the aerator by unscrewing it counterclockwise, removing the rubber gasket, and cleaning the internal filter with water. Reattach the aerator to the faucet, ensuring the gasket is correctly seated.

SI Priporočila za vzdrževanje mešalnih armatura:

Da bi čim dlje uživali v funkcionalnosti in estetiki Schmidler pip, preberite smernice za njihovo vzdrževanje. Seznanite se z navodili, saj poškodbe na površini pipe ali materialu, nastale zaradi nepravilne uporabe, niso vključene v garancijo.

Po namestitvi pipe se priporoča, da pred spustom vode odstranite perlator in izperete cevi, da odstranite vse nečistoče, ki bi lahko poškodovale keramične tesnila. Priporoča se uporaba kotnih ventilov s filtrom in mrežic za stenske pipe za dodatno zaščito.

- Ne uporabljajte čistil, ki vsebujejo kisline.
- Ne uporabljajte čistil na osnovi klora.
- Za čiščenje pip uporabljajte samo mehko krpo. Ne uporabljajte gobice za ribanje z kovinskimi nitmi, abrazivnih gobic ali krp iz sintetičnih vlaken, saj lahko trajno poškodujejo površino pipe.
- Priporoča se redno čiščenje perlatorja. Perlator lahko nabira nečistoče iz vode, ki lahko spremenijo curek. Po potrebi lahko perlator očistite tako, da ga odvijete v nasprotni smeri urinega kazalca, odstranite gumijasto tesnilo in očistite notranji filter z vodo. Perlator ponovno namestite na pipo in pazite, da tesnilo pravilno sede na svoje mesto.

RS Preporuke za održavanje kombinovanih slavina:

Da biste što duže uživali u funkcionalnosti i estetici Schmidler slavina, pročitajte smernice za njihovo održavanje. Upoznajte se sa uputstvima jer oštećenja na površini slavine ili materijalu nastala nepravilnom uporabom nisu obuhvaćena garancijom.

Nakon instalacije slavine, pre puštanja vode, preporučuje se uklanjanje perlatora i ispiranje cevi kako bi se uklonile sve nečistoće koje mogu oštetiti keramičke zaptivke. Preporučuje se korištenje kutnih ventila s filtrom i mrežica za zidne slavine radi dodatne zaštite.

- Ne koristite sredstva za čišćenje koja sadrže kiseline.
- Ne koristite sredstva na bazi hlora.
- Za čišćenje slavina koristite samo meku krpicu. Ne smiju se koristiti sunderi za ribanje s metalnim nitima, abrazivni sunderi ili krpice od sintetičkih vlakana, jer mogu trajno oštetiti površinu slavine.
- Preporučuje se redovno čišćenje perlatora. Perlator može skupljati nečistoće iz vode koje mogu promieniti mlaz. Ako je potrebno, perlator možete očistiti tako što ćete ga odviti u smeru suprotnom od kazaljke na satu, ukloniti gumenu zaptivku te očistiti unutrašnji filter vodom. Ponovo postavite perlator na slavinu paziteći da zaptivka pravilno legne na svoje mesto.

5.

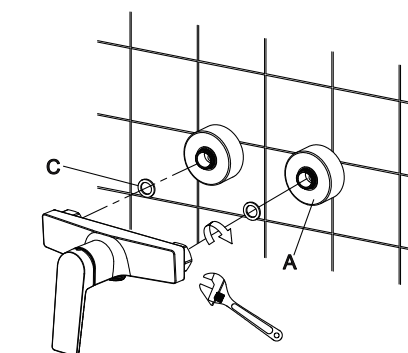

6.

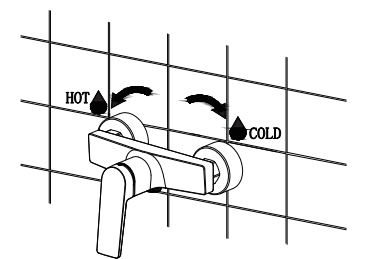

Schmidler
Berlin
SERIES

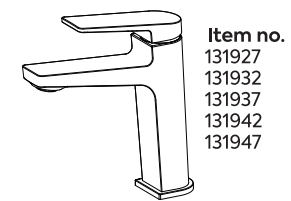

Item no.
131927
131932
131937
131942
131947

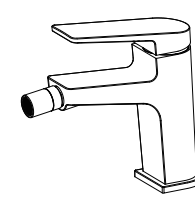

Item no.
131928
131933
131938
131943
131948

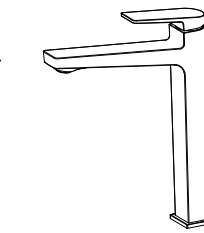

Item no.
131929
131934
131939
131944
131949

1.

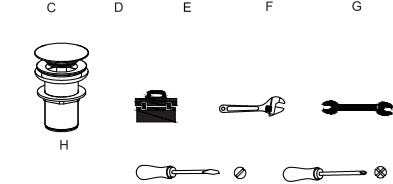
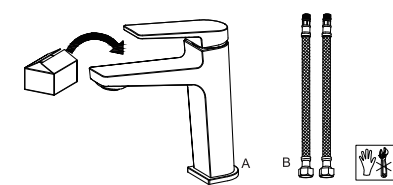

2.

